

○をつけてください⇒ **ご注文 ・ 見積依頼**

フリガナ

御社名（お名前）

御担
当者

TEL :

ご住所 〒 -

FAX:

定型サイズは下記A～Dの4種類、長さは3mまで制作可能です。長さはお好みのサイズで製作いたします。

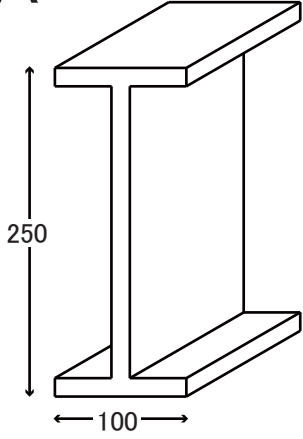
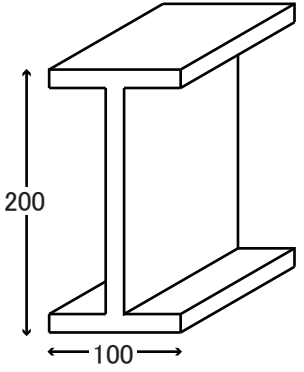
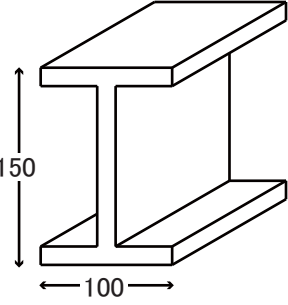
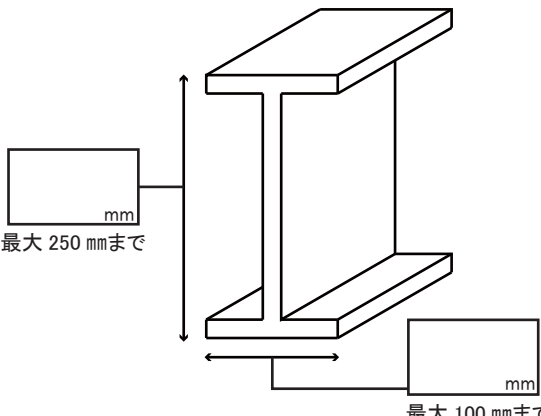
<p>A</p>  <p>250 100</p>	<p>B</p>  <p>200 100</p>	<p>C</p>  <p>150 100</p>		
<p>タイプ (図A～Dより選んでください)</p>	<p>長さ ★最大3mまで</p>	<p>本数</p>	<p>塗装 (○をつけてください)</p>	
			<ul style="list-style-type: none"> ・赤さび ・黒鉄 ・さび色（茶） ・アイボリー ・グレー（現場塗装用） 	
			<ul style="list-style-type: none"> ・赤さび ・黒鉄 ・さび色（茶） ・アイボリー ・グレー（現場塗装用） 	
			<ul style="list-style-type: none"> ・赤さび ・黒鉄 ・さび色（茶） ・アイボリー ・グレー（現場塗装用） 	
<p>特注サイズ</p>	<p>サイズを指定してください。</p>	<p>長さ ★最大3mまで</p>	<p>本数</p>	<p>塗装 (○をつけてください)</p>
 <p>mm 最大 250 mmまで</p> <p>mm 最大 100 mmまで</p>				<ul style="list-style-type: none"> ・赤さび ・黒鉄 ・さび色（茶） ・アイボリー ・グレー（現場塗装用）

※枠が足りない場合はコピーしてご利用ください。

必要なセット数をご記入ください。こちらで必要な部材を計算いたします。

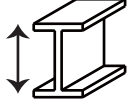
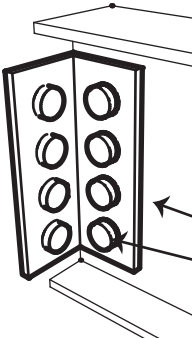
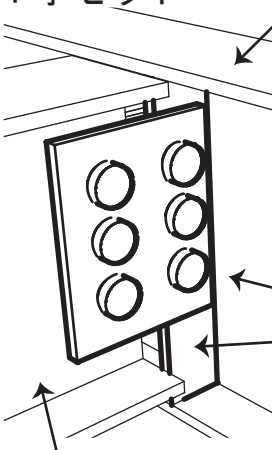
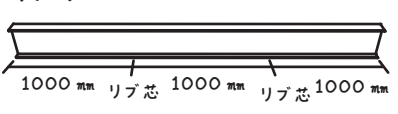
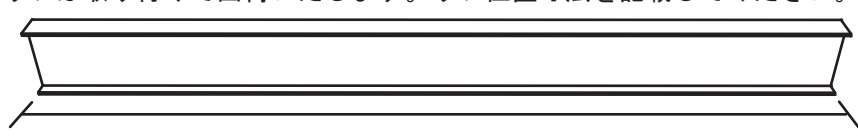
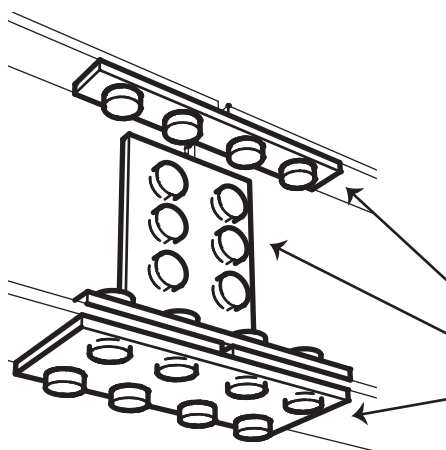
部品タイプ	取り付ける鉄骨の高さ 	数量 (セット)	塗装 (0をつけてください)														
L字アングルセット  【セット内容】 L字アングル：1本 リベット：必要数			<ul style="list-style-type: none"> ・赤さび ・黒鉄 ・さび色（茶） ・アイボリー ・グレー（現場塗装用） 														
T字セット  リブ側鉄骨 プレート側鉄骨 【セット内容】 プレート：2枚 リブ：1箇所 リベット：必要数 記載例 	<table border="1"> <thead> <tr> <th colspan="2">取り付ける鉄骨の高さ</th> <th rowspan="2">数量</th> <th rowspan="2">塗装 (0をつけてください)</th> </tr> <tr> <th>リブ側</th> <th>プレート側</th> </tr> </thead> <tbody> <tr> <td></td> <td></td> <td></td> <td> <ul style="list-style-type: none"> ・赤さび ・黒鉄 ・さび色（茶） ・アイボリー ・グレー（現場塗装用） </td> </tr> <tr> <td></td> <td></td> <td></td> <td> <ul style="list-style-type: none"> ・赤さび ・黒鉄 ・さび色（茶） ・アイボリー ・グレー（現場塗装用） </td> </tr> </tbody> </table> <p>※リブは取り付けて出荷いたします。リブ位置寸法を記載してください。</p>  <p>※別紙への記載も可能です。</p>	取り付ける鉄骨の高さ		数量	塗装 (0をつけてください)	リブ側	プレート側				<ul style="list-style-type: none"> ・赤さび ・黒鉄 ・さび色（茶） ・アイボリー ・グレー（現場塗装用） 				<ul style="list-style-type: none"> ・赤さび ・黒鉄 ・さび色（茶） ・アイボリー ・グレー（現場塗装用） 		
取り付ける鉄骨の高さ		数量	塗装 (0をつけてください)														
リブ側	プレート側																
			<ul style="list-style-type: none"> ・赤さび ・黒鉄 ・さび色（茶） ・アイボリー ・グレー（現場塗装用） 														
			<ul style="list-style-type: none"> ・赤さび ・黒鉄 ・さび色（茶） ・アイボリー ・グレー（現場塗装用） 														
継手セット  【セット内容】 プレート小（鉄骨フランジ用）：4枚 プレート大（側面用）：2枚 プレート長（下部用）：1枚 リベット：必要数			<ul style="list-style-type: none"> ・赤さび ・黒鉄 ・さび色（茶） ・アイボリー ・グレー（現場塗装用） 														

★ご注意ください
 これらの部品は装飾用です。
 加重を支える物ではありません。
 本体がしっかりと取り付けられた状態でご使用ください。

※枠が足りない場合はコピーしてご利用ください。

記入枠が足りない場合にご使用ください。

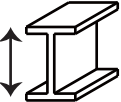
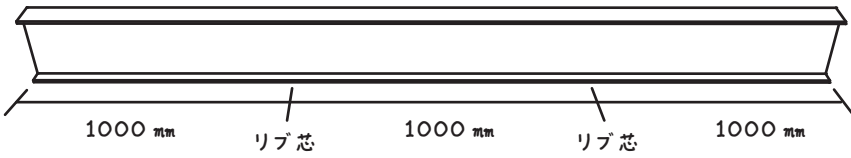
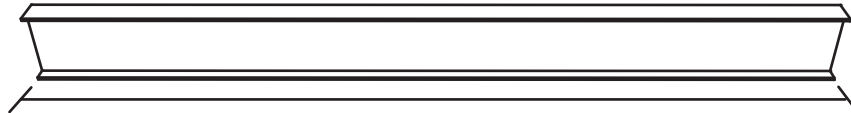
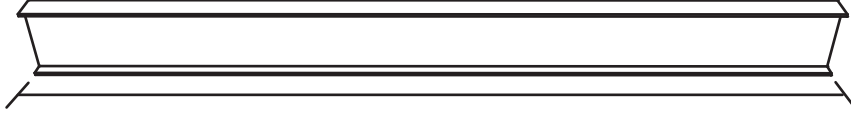
リブ位置 ※記入枠が足りない場合にご使用ください。	取り付ける鉄骨の高さ 	本数
記載例 	250 mm	1 本
		
		

部品参考図

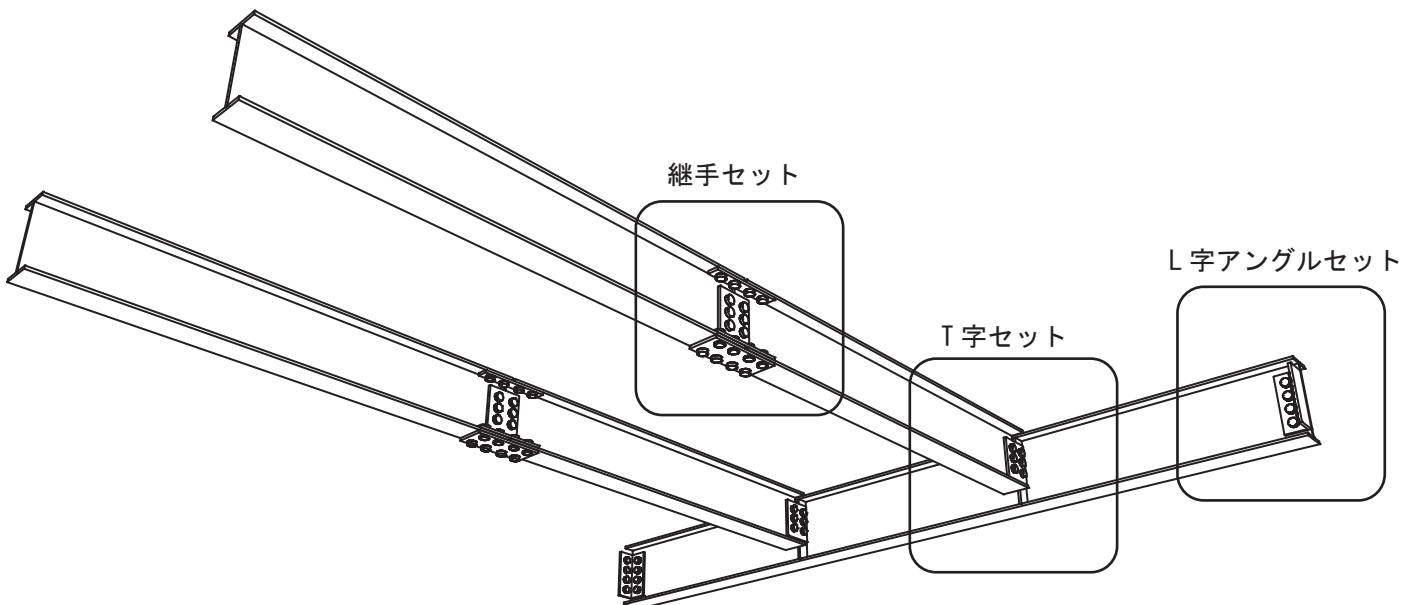

★FAX シートが分かりにくい場合、ご自由に記載してお送りください。

※枠が足りない場合はコピーしてご利用ください。